



COMPLAN/MEG

FASSADENGESTALTUNG MIT BAUKOMPAKTPLATTE

STAND JUNI 2018

Ansprechpartner

Plattenabteilung in Vechta

Thorsten Reinke
Kai Sagefka

Tel. (04441)950-173 | Mail t.reinke@ahmerkamp-vechta.de
Tel. (04441)950-175 | Mail k.sagefka@ahmerkamp-vechta.de

Plattenabteilung in Taucha

Nico Söllner
Steve Piotrowski

Tel. (034298)790-41 | Mail n.soellner@ahmerkamp-taucha.de
Tel. (034298)790-42 | Mail s.piotrowski@ahmerkamp-taucha.de

Plattenabteilung in Everswinkel

Monika Retzlaff
Alesja Kutschumow

Tel. (02582)6633-21 | Mail m.retzlaff@ahmerkamp-everswinkel.de
Tel. (02582)6633-25 | Mail a.kutschumow@ahmerkamp-everswinkel.de

Plattenabteilung in Langenhagen

Torben Buchterkirchen

Tel. (0511)898388-41 | Mail t.buchterkirchen@ahmerkamp-hannover.de

Plattenabteilung in Hamburg

Nils Weiß
Tobias Backhaus
Jennifer Steudte
Timo Hahn

Tel. (040)7367637-41 | Mail n.weiss@ahmerkamp-hamburg.de
Tel. (040)7367637-42 | Mail t.backhaus@ahmerkamp-hamburg.de
Tel. (040)7367637-43 | Mail j.steudte@ahmerkamp-hamburg.de
Tel. (040)7367637-44 | Mail t.hahn@ahmerkamp-hamburg.de

Inhaltsverzeichnis

Ansprechpartner Inhaltsverzeichnis.....	3
Produktbeschreibung Vorteile comPlan	4
Produktbeschreibung Vorteile ABET	5
Anwendungsbeispiele	6 - 7
Fassadenplatten comPlan ABET Lager- u. Lieferprogramm.....	8 - 9
Zubehör Produkteigenschaften	10
Pflege Lagerung Transport.....	11
Verarbeitungshinweise	12 - 15
Befestigung	16
Fugen und Fugenverkleidung	17
Befestigung	18
Verkleidung	19 - 20
Technische Daten	21
Prüfzeugnisse	22

Für Mängel, die aufgrund von Fehlern in der Verarbeitungsrichtlinie entstehen bzw. entstanden sind, ist unsere Haftung auf Fälle grober Fahrlässigkeit bzw. Vorsatz beschränkt. Von diesem Haftungsausschluss nicht umfasst sind Schäden an Leben, Körper und Gesundheit sowie nach dem Produkthaftungsgesetz. Im Übrigen richtet sich unsere Gewährleistung und Haftung ausschließlich nach unseren Allgemeinen Lieferungs- und Zahlungsbedingungen.

Produktbeschreibung



comPlan – die Baukompaktplatte

comPlan sind hochwertige HPL-Baukompaktplatten mit einem schwarzen Kern aus mehreren Schichten Phenolharz getränktem Kraftpapier und Melaminharz getränktem Dekorpapier als Deckschicht die bei hohem Druck und hoher Temperatur zu einer homogenen Platte verpresst werden. Die Platten entsprechen der EN 438.

comPlan, die Baukompaktplatte, ist das ideale Produkt für höchste Qualitätsansprüche im dauerhaften Einsatz im Außenbereich bei der Verkleidung von Dachüberständen, Balkon- und Fassadenbau von Gebäuden bzw. im dekorativen Innenausbau wie z.B. Rammschutz, Trennwände im Nassbereich, Messebau, etc. und für hochwertige Kinderspielgeräte auf Spielplätzen.

Eine besondere Eigenschaft der comPlan Baukompaktplatte besteht in der hohen Beständigkeit gegen Sonnenlicht auf der Sichtseite. Erreicht wird dies durch eine zusätzliche Acryl-PUR-Schicht. Dadurch eignen sich die Platten besonders für den dauerhaften Außeneinsatz.

Ihre Vorteile

- ✓ Hochwitterungsbeständig
 - ✓ Lösungsmittelbeständig
 - ✓ Selbsttragend
 - ✓ Frostunempfindlich
- ✓ Hitzeunempfindlich
 - ✓ Lichtecht
 - ✓ Schlagzäh
 - ✓ Biegesteif
- ✓ Hitzeunempfindlich
 - ✓ Kratzunempfindlich
 - ✓ Hohe mechanische Festigkeit
 - ✓ Leicht zu montieren

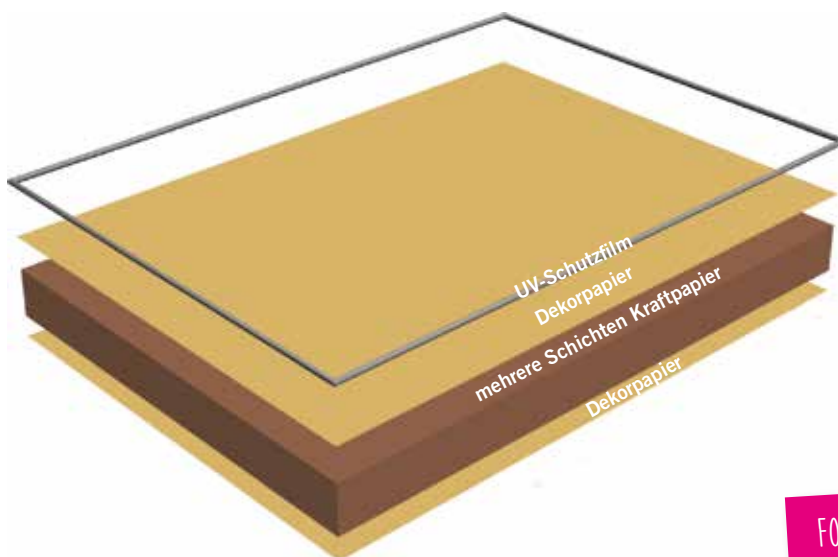

FORDERN SIE IHRE MUSTERBOX AN!

Produktbeschreibung



MEG – Material Exterior Grade

MEG ist ein Bauprodukt, mit einer breiten Auswahl an Dekoren ideal für Anwendungen in der Architektur. Es besteht aus einem kompakten Kern aus duroplastischen Harzen in Kombination mit einer licht- und witterungsbeständigen dekorativen Oberfläche. Die Platten entsprechen selbstverständlich der EN-438:2005 Teil 6 und haben zusätzlich eine **allgemeine Bauartgenehmigung Z-10.3-761**.

Robust, kompakt und langlebig ist MEG speziell für Outdoor-Anwendungen entwickelt. Die Oberfläche ist resistent gegen natürliche Bewitterung (Sonneneinstrahlung und Feuchtigkeit). Aufgrund seiner mechanischen Leistungen ist die MEG-Platte besonders für den Bausektor geeignet und stellt eine hervorragende Alternative zu traditionellen Materialien dar.

MEG ist erhältlich in einer Vielzahl von Standard-Dekoren und kann dank der digitalen Drucktechnik auch als kundenexklusive Lösung angeboten werden. Auf der Basis entsprechender Files (Ai, JPEG, etc.) können Kunden ihre eigenen Entwürfe mit MEG realisieren lassen.

Ihre Vorteile

- ✓ Beständig gegen Witterung und Sonnenlicht
- ✓ Leicht zu montieren
- ✓ Zusätzlich eine **allgemeine Bauartgenehmigung Z-10.3-761**
- ✓ Mechanisch robust
- ✓ Beständig gegen Termiten
- ✓ Umweltfreundlich
- ✓ Splitterfrei
- ✓ Schlagzäh
- ✓ In einer breiten Vielfalt an Farben und Formaten erhältlich
- ✓ korrodiert nicht und ist nicht korrosiv
- ✓ Antistatisch
- ✓ Leicht zu reinigen

Hauptanwendungsgebiete



FASSADEN



SONNENSCHUTZ



AUSSENBESCHILDERUNG



BALKONE



STADTMÖBLIERUNG



ANWENDUNGSBEISPIELE
ZUR INSPIRATION!





comPlan

Die Kompaktplatte



comPlan Lager- und Lieferprogramm



comPlan Baukompaktplatte im Format 3050 x 1300 mm

UV-beständig, geeignet für den Außenbereich, normal entflammbar, EN 438

Dekorname	Trägermaterial (Phenolharz)	Stärke in mm	
Interieur			
Weiß Büttenoberfläche	schwarzer Kern	13	
Exterieur			
Weiß	schwarzer Kern	6	
Weiß	schwarzer Kern	8	
Hellgrau	schwarzer Kern	6	
Hellgrau	schwarzer Kern	8	
Mausgrau	schwarzer Kern	6	
Mausgrau	schwarzer Kern	8	
Anthrazit	schwarzer Kern	6	
Anthrazit	schwarzer Kern	8	
einseitig Rotbraun	einseitig Schwarz	schwarzer Kern	6
einseitig Grün	einseitig Braun	schwarzer Kern	6

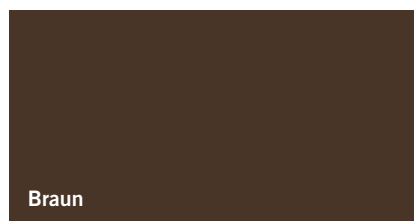
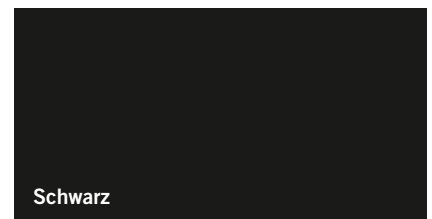
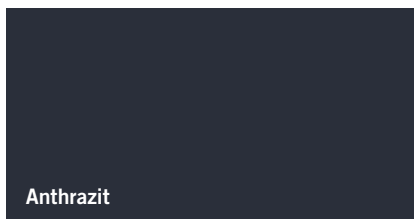
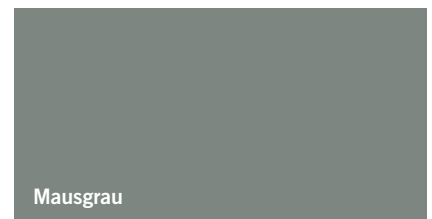
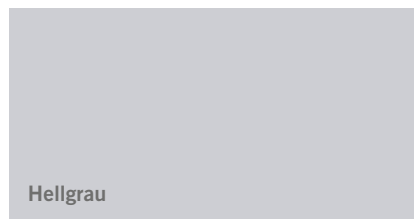
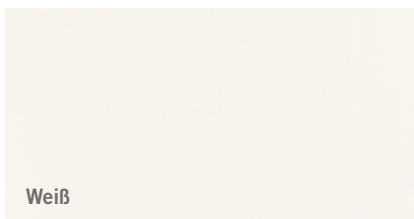

ABET Lager- und Lieferprogramm



MEG Outdoor HPL-Kompaktplatte im Format 3050 x 1300 mm

allgemeine Bauartgenehmigung Z-10.3-761, dunkelbrauner Kern, normal entflammbar



Dekornr.	Dekorname	Oberfläche	Stärke in mm
1813	Beige (ähnl. RAL 9001) beids. Dekor	Sei	8
1832	Anthrazit (ähnl. RAL 7016) RS Gegenzug	Sei	8
1885	Rot (ähnl. RAL 3031) RS Gegenzug	Sei	8
413	Champagner RS Gegenzug	Sei	8
475	Hellgrau (ähnl. RAL 7038) beids. Dekor	Sei	8
545	Vulcano RS Gegenzug	Climb	8
630	Noce Ellero RS Gegenzug	Sei Due	8
756	Padouk RS Gegenzug	Sei Due	8
871	Mittelgrau (ähnl. RAL 7037) RS Gegenzug	Sei	8
879	Dunkelgrau (ähnl. RAL 7024) RS Gegenzug	Sei	8

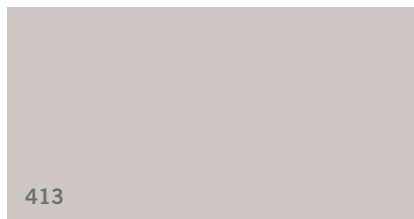
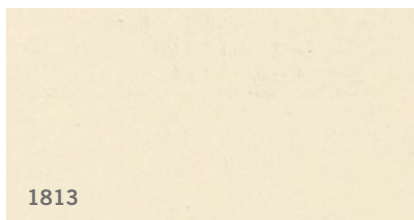

Zubehör



Fassadenschraube

V4A Torx

mit farblich passend zur Platte
lackiertem Kopf
250 Stück/Paket

5,5 x 35 mm

5,5 x 45 mm

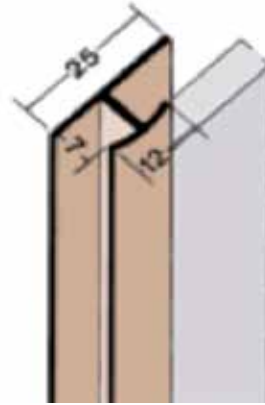

Doppel-T Fugenprofil

aus Hart-PVC

2500 mm lang

Farbton: weiß

(für 6 mm Plattenstärke)

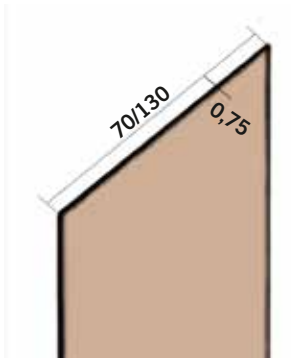

70 mm EPDM

Fugenband

75 lfm/Karton

Farbton: schwarz

130 mm EPDM

Fugenband

50 lfm/Karton

Farbton: schwarz

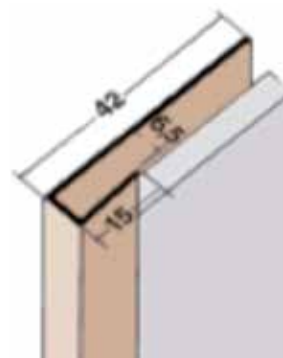

Abschlussprofil

aus Hart-PVC

2500 mm lang

Farbton: weiß

(für 6 mm Plattenstärke)

Produkteigenschaften

Alterungs- und Witterungsbeständigkeit

Die comPlan Baukompaktplatten können dauerhaft den Wirkungen von Sonnenlicht und Wetter ausgesetzt werden. Natürliche Temperaturschwankungen und wechselnde Feuchtigkeitsgrade beeinträchtigen die Eigenschaften der Platten unter Beachtung der Montagehinweise nicht.

Dimensionsstabilität

Durch natürliche Einflüsse verändern sich die Abmessungen der Platten nur geringfügig. Das Material schrumpft bei Trockenheit und dehnt sich bei hoher Feuchtigkeit und Sonneneinstrahlung aus. Deshalb empfiehlt es sich, die Platten am Einsatzort akklimatisieren zu lassen. Bei der Befestigung sind diese Dimensionsänderungen natürlich durch ausreichende Dehnungsfugen und Gleitpunkte an den Befestigungspunkten zu berücksichtigen.

Reinigungsrichtlinien

comPlan Baukompaktplatten sind wartungsarm. Dank der homogenen und porenfreien Oberfläche bedarf es keiner besonderen Pflege. Nach der Verarbeitung und Veredelung oder im Laufe der Zeit kann es jedoch notwendig sein, die Oberfläche zu reinigen. Die empfohlenen Reinigungsverfahren gelten für Oberflächenverunreinigungen, die sich aus der allgemeinen Verwendung, Verarbeitung und Installation ergeben.

Reinigungsmethoden

- ✓ Leichter Schmutz kann mit klarem, lauwarmem Wasser entfernt werden. Schwerer Schmutz kann mit Seifenlauge oder einer flüssigen Lösung entfernt werden.
- ✓ Verwenden Sie nicht abrasive Haushaltsreiniger in Wasser verdünnt.
- ✓ Verwenden Sie ein feines und sauberes Tuch oder einen Schwamm.
- ✓ Immer mit sauberem, klarem Wasser abspülen, um zu verhindern, dass sich Streifen bilden. Folgende Mittel sollten **nie** verwendet werden:
 - Abrasive Reinigungsmittel (z.B. Scheuerpulver und Schleifmittel)
 - Flüssigkeiten und Lösemittelreiniger (z.B. Aceton, Benzin, Verdünner etc.)
 - Abrasive Reinigungslappen
 - Hochdruckreiniger und Dampfreiniger

Richtlinien für die Lagerung und den Transport

Behandeln Sie die comPlan Baukompaktplatte sorgfältig, um die Kanten und die Oberfläche von diesem hochwertigen Material nicht zu beschädigen. Trotz der hervorragenden Oberflächenhärte und der Schutzfolie sollte jede Form von Schmutz oder Staub zwischen den Platten vermieden werden. Beim Be- und Entladen müssen die Tafeln angehoben und nicht über die Kanten gedrückt oder geschoben werden. Aufgrund der scharfen Kanten sollten geeignete Handschuhe verwendet werden. Die Platten müssen waagrecht auf einer Palette oder stabilen Stapelhölzern gestapelt werden. Unter den Platten sollte immer eine Schonplatte zum Schutz der Oberfläche liegen. Die Platten sollten in geschlossenen Räumen unter normalen klimatischen Bedingungen gelagert werden.

Bei vorübergehender Lagerung im Freien empfehlen wir das Material sorgfältig mit einer Plane abzudecken, um die Ware vor Klimaeinflüssen zu schützen und Feuchtigkeit zwischen den Platten zu vermeiden.



Verarbeitungshinweise

comPlan Baukompaktplatten sind prinzipiell wie Hartholz zu bearbeiten!



Akklimatisierung

Wir empfehlen, die Platten vor der Verarbeitung in einer sicher abgestützten, gut belüfteten Position für einen Zeitraum von einem Tag pro mm Dicke akklimatisieren zu lassen, damit sich die Platten nicht verziehen. Es ist darauf zu achten, dass die Schutzfolie vor Sonneneinstrahlung und Wärmequellen geschützt wird.

Verarbeitungsbedingungen

- ✓ Die allgemein geltenden Regeln für Arbeitsschutz und Sicherheit beachten.
- ✓ Darauf achten, dass alle Maschinenoberflächen sauber sind und eine angemessene Staubabsaugung gegeben ist.
- ✓ Vor der Verarbeitung die comPlan-Baukompaktplatten auf Produktionsfehler prüfen. Falls Produktionsfehler an den Platten festgestellt werden, diese unbedingt vorher melden. Es werden keine Verarbeitungskosten von Platten mit einem Produktionsfehler seitens des Herstellers erstattet.
- ✓ Bei allen Baukompaktplatten auf die Richtung achten! Das Drehen der Platte um 90°, 180° und oder 270° kann einen erkennbaren Farbunterschied zur Folge haben.
- ✓ Unbedingt die Vorderseite (gekennzeichnet mit UV-Label) als Sichtseite verwenden 

Bearbeitung der Plattenkanten

- ✓ Am besten ist es, die Plattenkanten nach dem Sägen nachzufräsen, sodass sie möglichst glatt sind und damit sich kein Wasser ansammeln kann.
- ✓ Die Kanten der Platten sollten auf der sichtbaren Seite abgeschrägt sein, um Gratbildung zu verhindern, die andernfalls zur Ansammlung von Wasser und Schmutz führen kann.

Schutzfolie

Die Transportschutzfolie immer unbedingt spätestens vor der Montage beidseitig gleichzeitig entfernen. Wird zum Beispiel beim Anbringen der Fassade zum Schutz der Oberfläche vor Verschmutzung oder Schäden die Schutzfolie nur an der Außenseite der Platte nicht abgezogen, verzieht sich das Material. Es ist darauf zu achten, dass die Schutzfolie vor Sonneneinstrahlung und Wärmequellen geschützt wird 

Löcher/Öffnungen

Beim Erstellen von Löchern oder Öffnungen in den Baukompaktplatten müssen die inneren Ecken einen Radius von mindestens 4 mm haben.

Verarbeitungshinweise



Sägen

Sägemaschinen

Folgende Sägearten können zum Zuschneiden der Platten verwendet werden:

✓ Platten-/Aufteilsäge

✓ Tragbare Kreissäge

✓ Quersäge

Sägeblätter

Empfohlen wird ein Hartmetall-Sägeblatt mit einer Dachzahn-/Flachzahn-Wechselverzahnung. Bei der Verwendung von Kreissägeblättern kann die Schnittqualität durch einstellen des Eckwinkels (Höhenverstellung) beeinflusst werden. Die Platten können auch vor Ort mit einer Handkreissäge mit Hartmetall-Klinge bearbeitet werden. Die Schnittgeschwindigkeit (V in m/s) ergibt sich aus dem Werkzeugdurchmesser und der Geschwindigkeit.

Bei Handmaschinen sollte immer eine Führungsschiene verwendet werden!

Sägeblatt-Durchmesser in mm	Schnittgeschwindigkeit in m/s					
	1000	2000	3000	4000	5000	6000
400	20	40	60	80	100	100
380	19	38	57	76	95	114
360	18	36	54	72	90	108
340	17	32	51	68	85	102
320	16	30	48	64	80	96
300	15	28	45	60	75	90
280	14	26	42	56	70	84
260	13	24	39	52	65	78
240	12	22	26	48	60	72
220	11	20	24	44	55	66
200	11	20	30	40	50	60
180	9	18	27	36	45	54
160	8	16	24	32	40	48
140	7	14	21	28	35	42
120	6	12	18	24	30	36
100	5	10	15	20	25	30
80	4	8	12	16	20	24
60	3	6	9	12	15	18
40	2	4	6	8	10	12
20	1	2	3	4	5	6

- Nennleistungsaufnahme: 2100 w
- Leerlaufdrehzahl: 4000-6000 rpm
- Sägeblattdurchmesser: 235 mm
- Anzahl der Sägezähne: 40-48
- Schnittiefe (90°): 85 mm
- Schnittiefe (45°): 65 mm

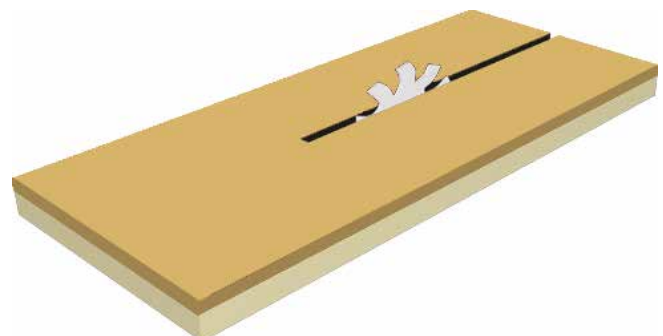

Verarbeitungshinweise

Bohren

comPlan Baukompaktplatten werden mit Metall- oder Stahlbohrern mit einer Bohrspitze von mehr als 100° gebohrt. Die Tafel muss gut platziert sein, um ein sauberes Loch zu erreichen. Die Löcher der Gleitpunkte müssen größer als der Schraubendurchmesser sein, mit Ausnahme der Bohrung (in der Mitte der Tafel) die als Fixpunkt dient. Um zu verhindern, dass die Vorderseite abblättert, sollten folgende Punkte beachtet werden:

- ✓ Die Progression des Bohrers muss weich sein.
- ✓ Es empfiehlt sich, die zu bohrenden Platten auf ein Unterlegbrett zu legen, damit das Loch auf beiden Seiten sauber bleibt.

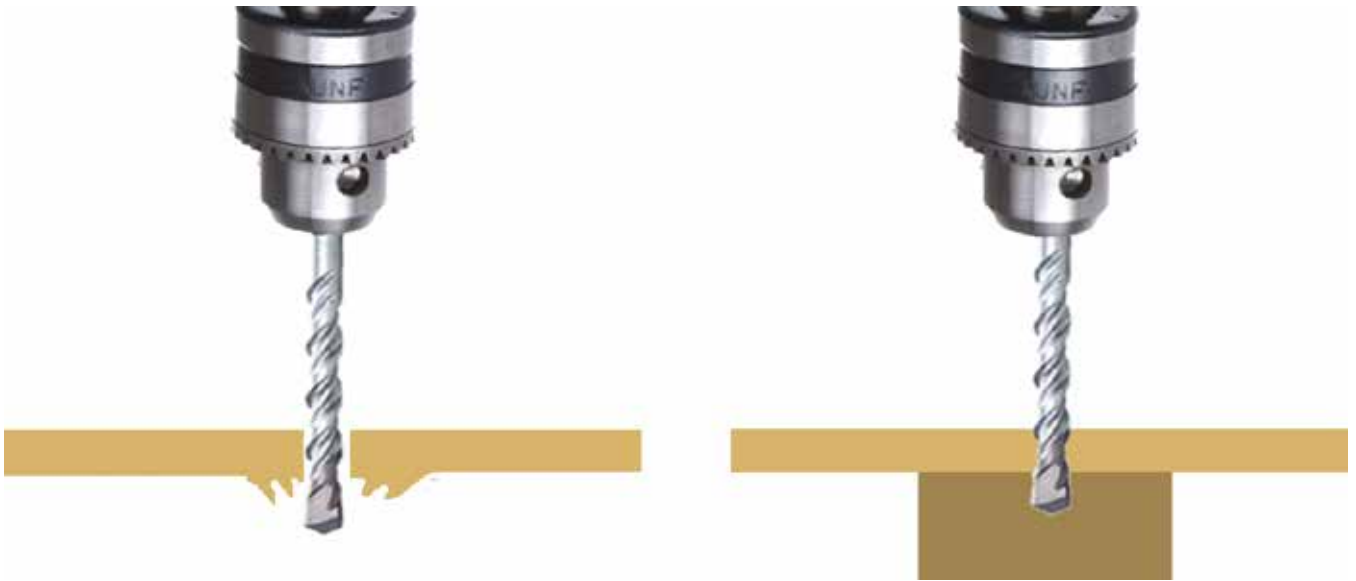

Fassadenanwendungen

Allgemeines

Vorausgesetzt wird, dass zu beachtende nationale und örtliche Bauvorschriften bekannt sind. Diese Vorschriften sollten natürlich bereits bei den Planungen und der Ausführung beachtet werden.

Funktion und Vorteile der hinterlüfteten Fassade

Es wird ein natürlich belüfteter Hohlraum zwischen der Tragkonstruktion an der Außenseite und der an ihr befestigten Bekleidung hergestellt. Eine fachgerecht montierte hinterlüftete Fassade hat folgende Vorteile:

- ✓ Durch den belüfteten Hohlraum kann eindringendes Regenwasser und Kondensation abfließen und trocknen.
- ✓ Die Dämmung des Gebäudes bleibt trocken.
- ✓ Durch die Unterschiede zwischen Temperatur und Dampfdruck kommt es hinter der ComPlan-Fassade zu einem natürlichen Luftstrom (Kamineffekt).
- ✓ Die Gebäudehülle trägt zu einem gesunden angenehmen Innenklima im Gebäude bei: Der Wasserdampf aus der dahinterliegenden Konstruktion wird dank der Belüftung schnell abgeleitet.

Verarbeitungshinweise

Fassadenanwendungen

Bei einer hinterlüfteten Fassade muss folgendes beachtet werden

- ✓ Ausreichende Lufteinlass-Öffnungen (unten) und ausreichende Luftauslass-Öffnungen (oben) und unterhalb und oberhalb von Fenster-/Türöffnungen.
- ✓ Durchgehende offene Luftzirkulation im Hohlraum
- ✓ Der Hohlraum sollte mindestens 25 mm tief sein.
- ✓ Abdecken von Belüftungsöffnungen mit Lochgittern oder Gitterprofilen, damit Ungeziefer und Insekten nicht hinter die Fassade eindringen können.
- ✓ Die comPlan-Platten sollten immer mit freier Belüftung verwendet werden und die Platten sollten keine tragenden oder stabilisierenden Funktionen erhalten.
- ✓ Die untere Fassadenkante sollte im allgemeinen bei normalen Schneehöhen mind. 30 cm höher als das Bodenniveau im Außenbereich liegen

Windlasten

Die Windlast wird durch die Platten auf die Unterkonstruktion übertragen und durch die Stützwand gehalten. Die Belastung für das Fassadensystem setzt sich zusammen aus dem Gewicht der Platten selbst und der Belastung durch die Wind- und Sogkräfte. Berechnungen müssen auf Projektbasis mit Ingenieuren für das jeweilige Bauvorhaben durchgeführt werden.

Gewicht einer Platte = ca. 1,4 kg je mm Plattenstärke (1400 kg/m³)

Design

Folgende Empfehlungen sind zu beachten:

- ✓ Der Mindestabstand zwischen Bohrung und Kante der comPlan-Baukompaktplatte sollte 20 mm (oder 75 mm bei verdeckter Befestigung) und der max. Abstand die Plattenstärke x 10 sein.
- ✓ Der Fugenabstand zwischen den comPlan Baukompaktplatten beträgt 8-10 mm. comPlan quillt und schwindet mit einer maximalen Abweichung von ca. 2 mm pro Meter Plattenlänge bzw. -breite !
- ✓ Der maximale Abstand zwischen den Schrauben/Nieten hängt von der Plattenstärke ab.

Das System sollte von fachlich Kompetenten und erfahrenem Fachpersonal mit den entsprechenden Werkzeugen und Geräten installiert werden. Das System sollte vollkommen eben und flach sein, besonders bei der Verwendung von nur 6 mm starken Platten.

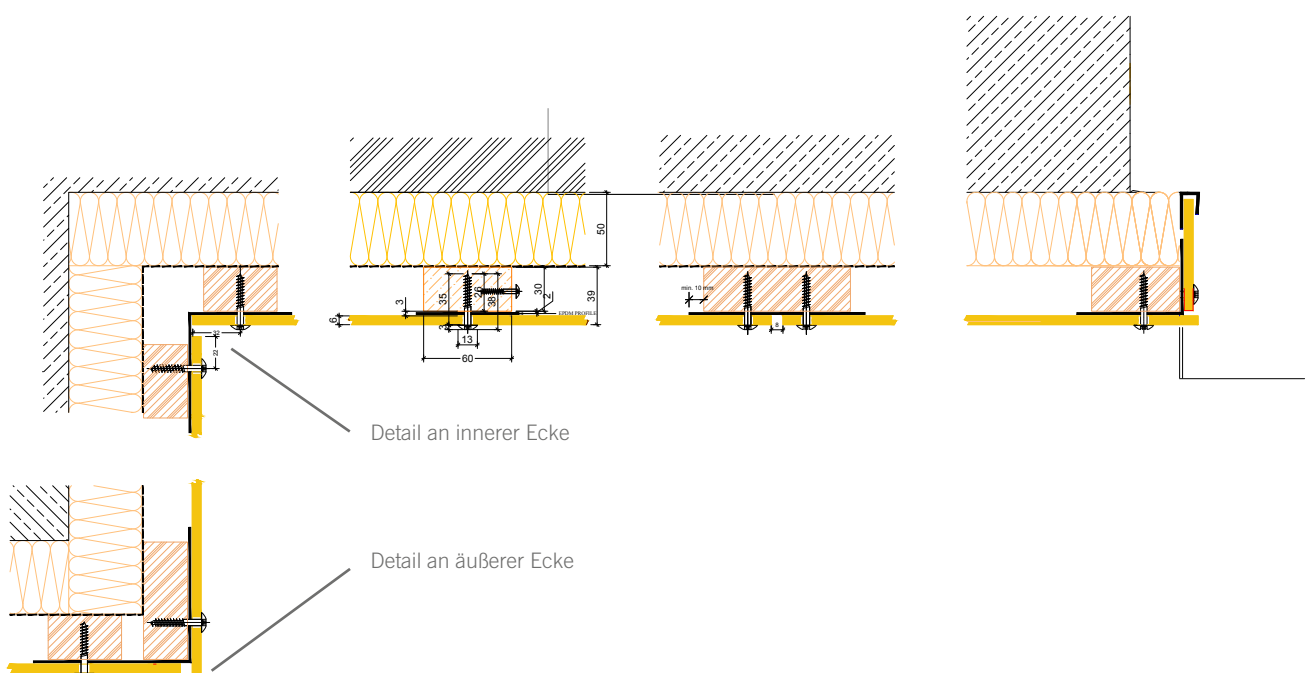

Befestigung

Gewindeschrauben mit farbigem Kopf

Die Schrauben mit einem farblich zur Platte passend lackiertem Kopf werden für die sichtbare Verschraubung von comPlan Baukompaktplatten auf einer Holz-Unterkonstruktion verwendet. Die Schrauben bestehen ausschließlich aus Edelstahl. Die Farbe des Schraubkopfes kann der comPlan-Verkleidung entsprechen.

Montageschrauben 5,5 mm

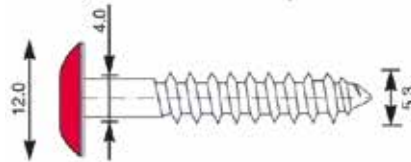

Gleitpunktbohrung
max. 8,5 mm Durchmesser

Ausbildung von Fix- und Gleitpunkten

Fixpunkt

Der sogenannte Fixpunkt soll eine Verschiebung der Platte durch anschließende Ausdehnung und Schrumpfung verhindern, die im Laufe der Zeit ansonsten das Fugenbild beeinträchtigen würde. Im Allgemeinen wird als Fixpunkt der zur Plattenmitte am nächsten liegende Befestigungspunkt gewählt. Die Bohrung in der Platte entspricht beim Fixpunkt dem Durchmesser des Befestigungsmittels.

Gleitpunkt

Als Gleitpunkt werden alle Befestigungspunkte ausgeführt (abgesehen dem Fixpunkt in der Plattenmitte) mit denen die Platte mit der Tragkonstruktion verbunden ist. Jedes Loch sollte daher einen Zwischenraum haben (Gleitpunkt) um eine gleitfähige Verbindung herstellen zu können und somit Verwindungen des Fassadenelements zu vermeiden. Sehr wichtig ist, dass die Schraube bzw. der Niet für eine mögliche Ausdehnung und Zusammenziehung in alle Richtungen mittig im Loch angebracht ist. Die Bohrung in der Platte entspricht im Gleitpunkt dem Durchmesser des Befestigungselements plus des maximalen Dehnungsspiels zwischen der UK und in der Platte am weitesten vom Fixpunkt entfernten Gleitpunkts. Der Durchmesser der Gleitpunktbohrung ergibt sich aus dem Dehnungsverhalten und dem Kopfdurchmesser des Befestigungselements. I.d.R. ergibt sich daraus eine Gleitpunktbohrung von ca. 8,5 mm bei einer Schraube mit 4 mm Durchmesser. Der Kopf des Befestigungselements sollte die Öffnung des gleitenden Befestigungspunkts immer ganz abdecken.

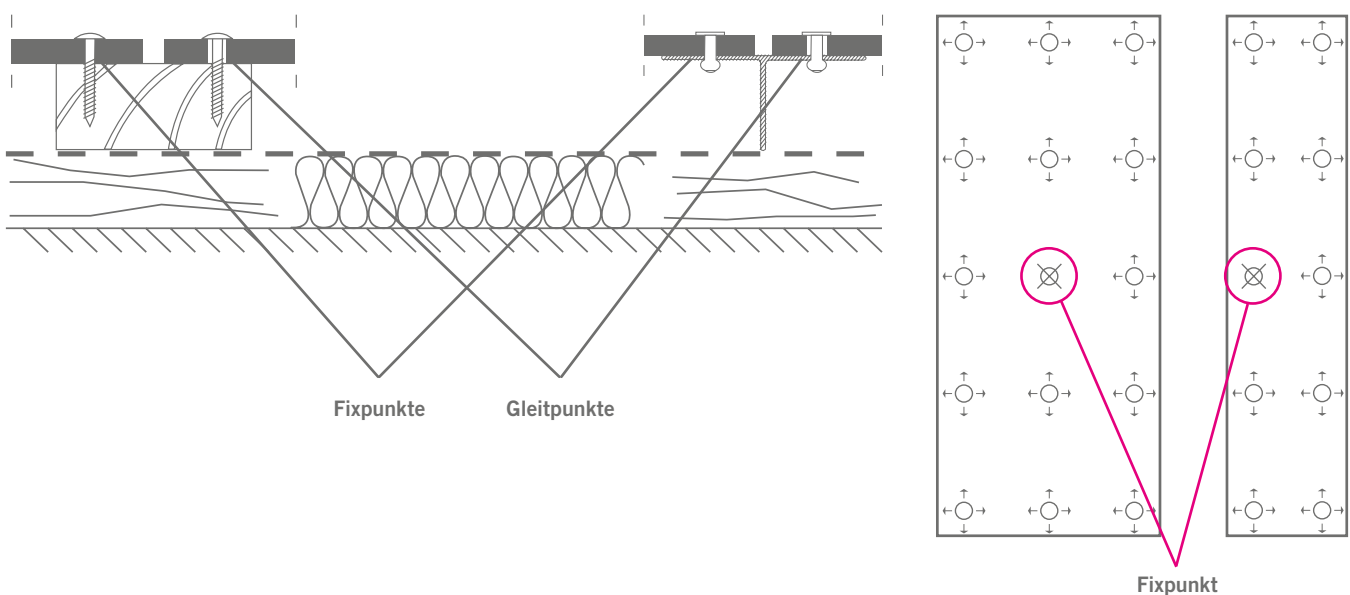

Zwängungsfreie Montage !

Sobald der Schraubkopf auf der Platte aufsitzt den Einschraubvorgang beenden (kein zusätzliches Drehmoment aufbringen).

Fugen



Dehnungsfuge

Halten Sie eine Dehnungsfuge von mind. 10 mm zwischen den Platten aus praktischen und ästhetischen Gründen ein. Die Größe der Dehnungsfuge ist abhängig von der Plattengröße. Diese Dehnungsfuge erlaubt der comPlan-Baukompaktplatte (zwängungsfreie Montage und Gleitpunkte vorausgesetzt) die nötige Bewegungsfreiheit für ihr Quell- und Schwindverhalten.

Fugenverkleidung

Zwischen der comPlan Baukompaktplatte und der Unterkonstruktion sollte zum Schutz und aus ästhetischen Gründen grundsätzlich ein UV-beständiges EPDM Fugenband angebracht werden. Das EPDM-Fugenband sollte breiter sein als die Unterkonstruktion.

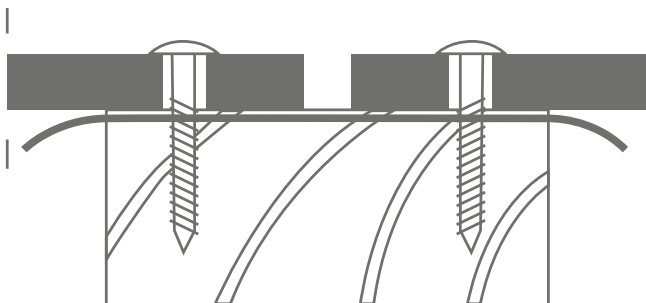

Vertikale Fugen werden somit immer mit einer Fugenverkleidung (z.B. EPDM) versehen. Horizontale Fugen können im Regelfall offen bleiben und verbessern somit noch die Belüftung. Aus optischen Gründen kann die Fuge mit einem Aluprofil (z.B. von Protektor) geschlossen werden. Zum Mittelsteg muss dabei natürlich auch die Dehnungsfuge berücksichtigt werden. Im Falle sich kreuzender Fugen haben die vertikalen Fugenverkleidungen immer Vorrang.

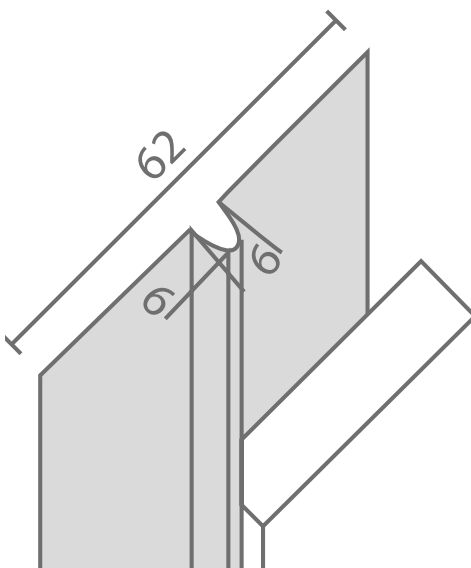

Befestigung

Befestigungsabstände

Die in der folgenden Tabelle angegebenen Befestigungsabstände sind Anhaltspunkte. Windlasten, spezifische Bestimmungen, die geographischen Gegebenheiten vor Ort und die Position der Platte in der Fassade müssen individuell berücksichtigt werden.

Die Angaben berücksichtigen nicht die Art der Tragkonstruktion an der die Platte befestigt wird.

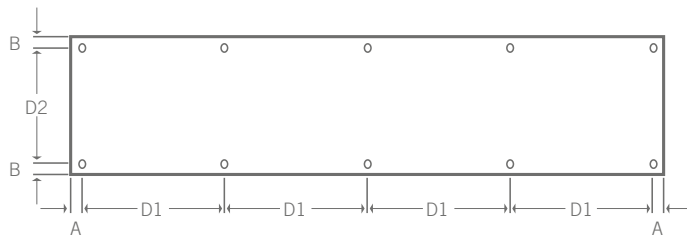
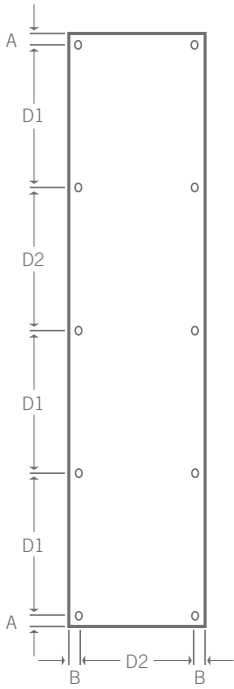

Dicke in mm	MAX D1 mm	MAX D2 mm	A mm	B mm
6	600	450	20-40	20-40
8	750	600	20-60	20-60

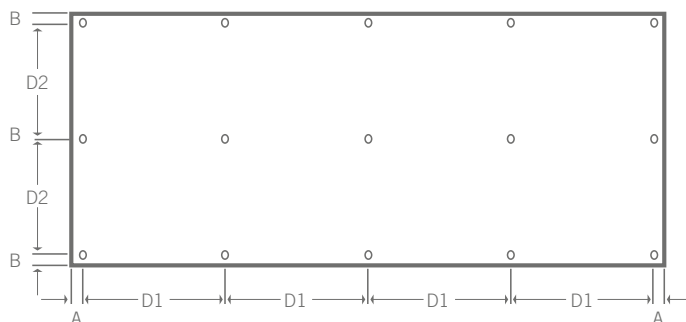
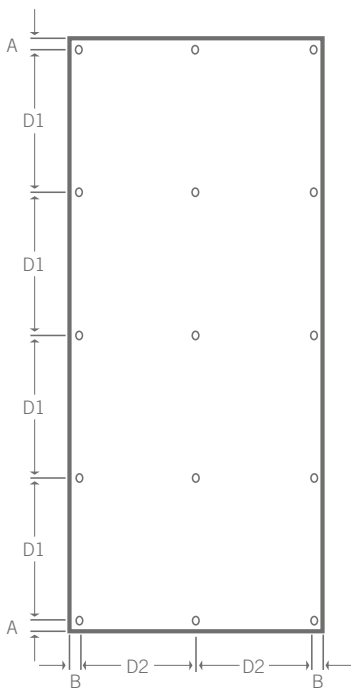

Dicke in mm	MAX D1 mm	MAX D2 mm	A mm	B mm
6	600	450	20-40	20-40
8	750	600	20-60	20-60

Verkleidung

Verkleidung von Überdachungen

Für die waagerechte Montage müssen alle bereits aufgeführten Richtlinien natürlich auch beachtet werden. Um einen natürlichen Luftzug zwischen der warmen Gebäudeseite und der kalten Außenkante zu gewährleisten, sollte die Unterkonstruktion rechtwinkelig zur Fassade montiert werden.

Für die waagerechte Anwendung sollten die Befestigungsabstände um 20 % verringert werden.



KENNEN SIE SCHON UNSERE BROSCHÜREN
 NATÜRLICHE DÄMMSTOFFE UND PLATTENVIELFALT?
 EINFACH ANRUFEN UND KATALOGE GRATIS ANFORDERN!



Verkleidung

Balkonverkleidungen mit Baukompaktplatten, 6 mm Stärke

Verwendete Balkonschrauben-Set M5 x 45 mm, Kopf 16 mm.

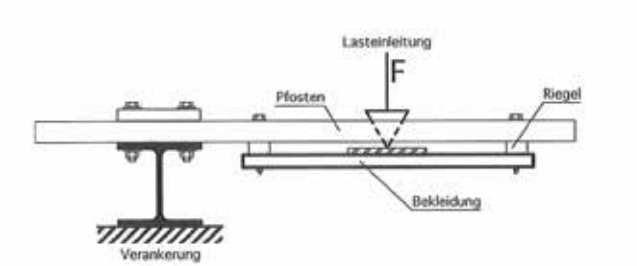
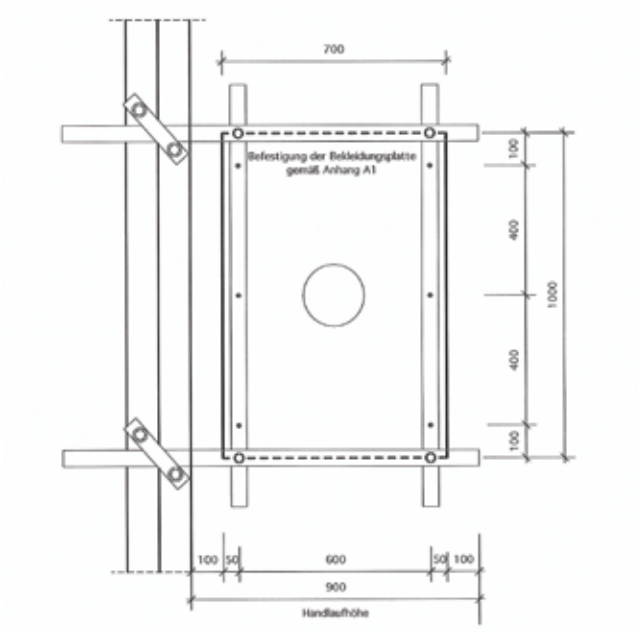

Balkonverkleidungen mit Baukompaktplatten, 8 mm Stärke

Verwendete Balkonschrauben-Set M5 x 45 mm, Kopf 16 mm.

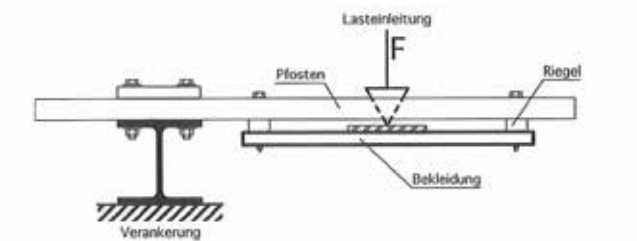
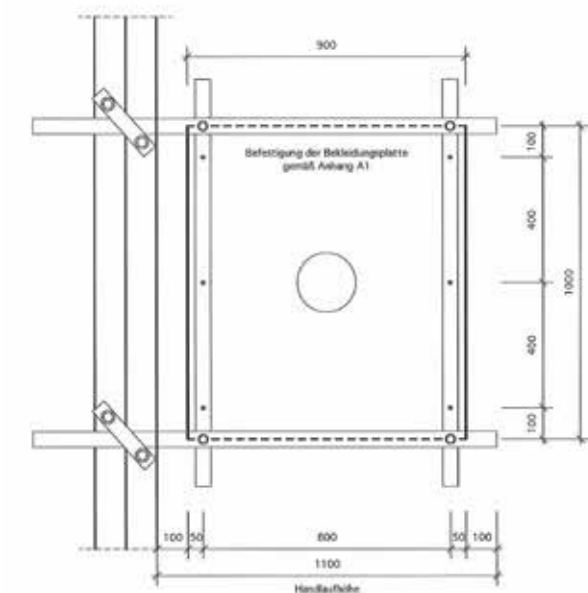

Technische Daten – Kompaktplatte für Außenanwendung

Nr.	Eigenschaften	Erforderliche Werte Gemäß EN 438-Teil 6	Werte Complan
1	Dickentoleranz mm (max.) $500 \leq t < 8.00$ mm	6.00 ± 0.40 mm	6.15 mm
2	Längentoleranz mm	mm	2441.00 mm
3	Breitentoleranz mm	mm	1221.00 mm
4	Geradheit der Kanten mm (max.)	1.50 mm/m	0.90 mm/m
5	Rechtwinkligkeit mm (max.)	1.50 mm/m	0.80 mm/m
6	Ebenheit mm (max.)		
	$2.00 \leq t < 6.00$ mm	8.00 mm/m	4.00 mm/m
	$6.00 \leq t < 10.00$ mm	5.00 mm/m	2.50 mm/m
	$t \geq 10.00$ mm	3.00 mm/m	1.30 mm/m
7	Biegemodul (min.)	9000 Mpa.	13966 Mpa.
8	Biegefestigkeit (min.)	1.50 mm/m	114 Mpa.
9	Zerreifestigkeit (min.)	1.50 mm/m	66 Mpa.
10	Rohdichte, gm. / cm ³ (min.)	1.50 mm/m	1.45 gm. / cm ³
11	Festigkeit gegen Sto durch groe Kugel (Bruchsicherheit)		
	a) Fallhhe mm (min.)		
	$2.00 \leq t < 5.00$ mm (t = Nenndicke)	1400.00 mm	1600.00 mm
	$t \geq 5.00$ mm	1800.00 mm	2000.00 mm
	b) Eindruckdurchmesser (max.)	100.00 mm	6.00 mm
12	Beständigkeit gegen Feuchtigkeit		
	a) Massenzunahme % (max.)		
	$2.00 \leq t < 5.00$ mm (t = Nenndicke)	10%	4%
	$t \geq 5.00$ mm.	8%	3%
	b) Aussehen nicht schlechter als	Bewertung 4	Bewertung 5
13	Dimensionsstabilität bei erhhten Temperaturen		
	$2.00 \leq t < 5.00$ mm (t = Nenndicke)		
	a) Längenveränderung % (max.)	0.40%	0.25%
	b) Breitenveränderung % (max.)	0.80%	0.45%
	$t \geq 5.00$ mm		
	a) Längenveränderung % (max.)	0.30%	0.20%
	b) Breitenveränderung % (max.)	0.60%	0.40%
14	Beständigkeit gegen Klimaschock		
	a) Aussehen	Bewertung 4	Bewertung 4
	b) Biegefestigkeitsindex (min.)	0.95	1.10
	c) Elastizitätsmodulindex (min.)	0.95	1.50
15	Beständigkeit gegen künstliche Bewitterung (inkl. Lichteinheit)	Nach 650 MJ/m ² Bestrahlung Belichtung (3000 Stunden)	3000 Stunden vergangen
	a) Graumastabszahl (nicht schlechter als)	Bewertung 3	Bewertung 4
	a) Graumastabszahl (nicht schlechter als)	Bewertung 4	Bewertung 4
16	Beständigkeit gegen UV-Licht	Nach 1500 Stunden Exposition	1500 Stunden vergangen
	a) Graumastabszahl (nicht schlechter als)	Bewertung 3	Bewertung 4
	b) Aussehen (min.)	Bewertung 4	Bewertung 4
17	Verbreitung der Flamme	Klasse 1	Klasse 1

Bemerkung: E (Auenklasse), D (Schwereinsatz), F (Flammschutzklasse)

Prüfzeugnisse



Standort Vechta

Karl Ahmerkamp Vechta GmbH & Co. KG
Oldenburger Str. 109 | 49377 Vechta

Tel. (04441)950-0 | Fax 950-122
info@ahmerkamp-vechta.de | www.holz-ahmerkamp.de



Standort Taucha

Karl Ahmerkamp Leipzig GmbH & Co. KG
Otto-Schmidt-Straße 12 | 04425 Taucha

Tel. (034298)790-0 | Fax 790-50
info@ahmerkamp-taucha.de | www.holz-ahmerkamp.de



Standort Everswinkel

Karl Ahmerkamp Everswinkel GmbH & Co. KG
Rott 9 | 48351 Everswinkel

Tel. (02582)6633-0 | Fax 6633-50
info@ahmerkamp-everswinkel.de | www.holz-ahmerkamp.de



Standort Langenhagen

Karl Ahmerkamp Hannover GmbH & Co. KG
Gieseckenkamp 32 | 30851 Langenhagen

Tel. (0511)898388-0 | Fax 898388-50
info@ahmerkamp-hannover.de | www.holz-ahmerkamp.de



Standort Hamburg

Karl Ahmerkamp Hamburg GmbH & Co. KG
Wöhlerstraße 8 | 22113 Hamburg

Tel. (040)7367637-0 | Fax 7367637-50
info@ahmerkamp-hamburg.de | www.holz-ahmerkamp.de



AHMERKAMP

Holzimport/Holzgroßhandel/Holzfachmarkt

Ahmerkamp Vechta

Tel. (044 41) 950-0

Fax (044 41) 950-122

Ahmerkamp Taucha

Tel. (03 4298) 790-0

Fax (03 4298) 790-50

Ahmerkamp Everswinkel

Tel. (025 82) 6633-0

Fax (025 82) 6633-50

Ahmerkamp Langenhagen

Tel. (05 11) 898388-0

Fax (05 11) 898388-50

Ahmerkamp Hamburg

Tel. (040) 736 7637-0

Fax (040) 736 7637-50